

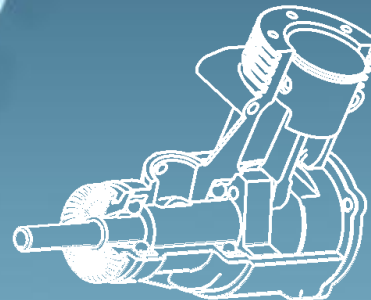

X Y Z

engineering tradition history
know-how **creativity**
international cooperation experiences
stability **technology**

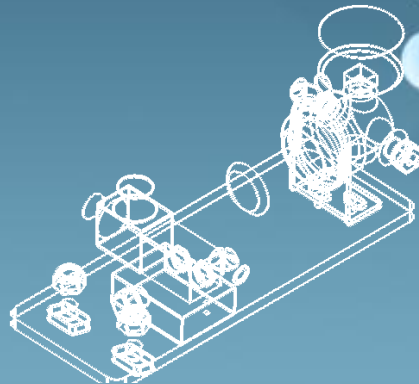
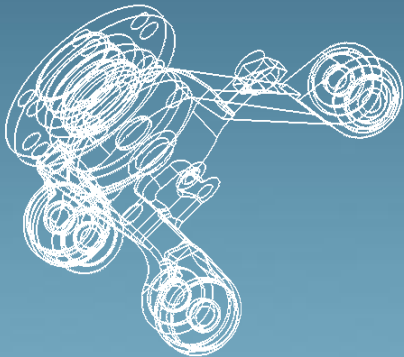

X₀ Y₀ Z₁



Sídlo spoločnosti



AXYZ, a.s.
Jesenského 7
036 01 Martin

tel./fax: +421 43 422 07 61

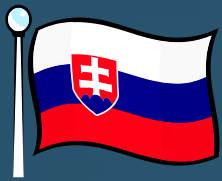

Distribúcia CAD/CAM/CAE a PDM systémov

CAD/CAM/CAE a PDM systémy

Aut+Vue™
Collaborative Visualization

vizualizácia & integrácia

3D
SolidWorks

3D CAD systém



PDMWorks® Enterprise

SolidCAM plne integrovaný CAM systém

+

LOGOPRESS

systém na tvorbu strihových nástrojov

TAJMAC - ZPS

Fi FORMING
TECHNOLOGIES
INCORPORATED

systém na tvorbu hlbokot'ažných nástrojov

(BlankWorks)

CAD

štandardy a nakupované diely 170 katalógov

(PartSolutions)

COSMOS™

FEM analýza

**Čelné postavenie v oblasti obrábacích centier
a viacvretenových automatov**



AutoVue

vizualizácia & integrácia

Vizualizácia & integrácia

AutoVue je prvým softvérom so širokým záberom pre prehliadanie, poznámkovanie a tlač s podporou vyše 450 formátov 3D CAD modelov a zostáv, 2D CAD výkresov, EDA PCB/IC schém, skenovaných a rastrovaných dokumentov, vektorových súborov, Office dokumentov a obrázkov.

- Ľahko použiteľný a zvládnuteľný – známe prostredie Windows
- Možnosť výberu viacerých balíkov
- Možnosť integrácie do ERP a PLM systémov
- Stabilný
- Zmeny je možné v reálnom čase vidieť na ktoromkoľvek ďalšom pracovisku
- Odstraňuje potrebu drahších grafických pracovísk
- Číta, prehliada, meria, poznámkuje, pracuje s hladinami
- Porovnáva zmeny a šetrí čas

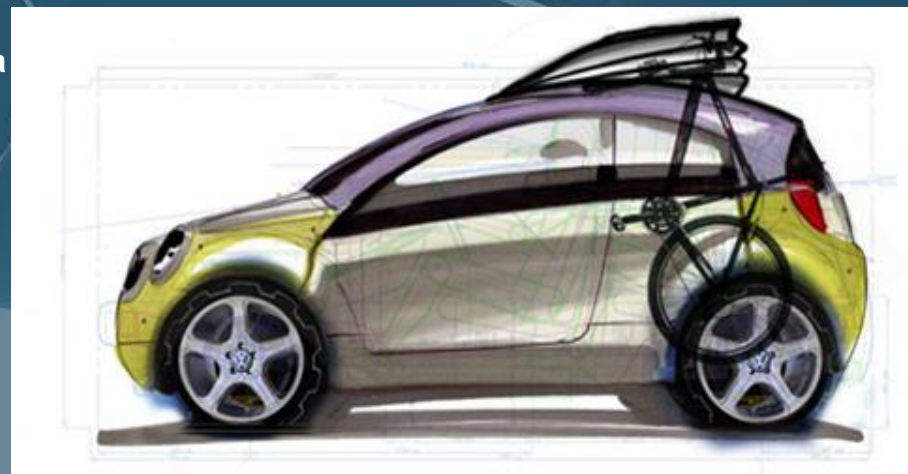



AutoVue vizualizácia & integrácia

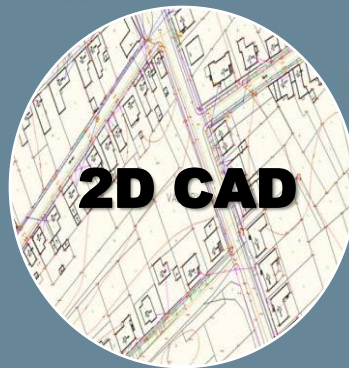
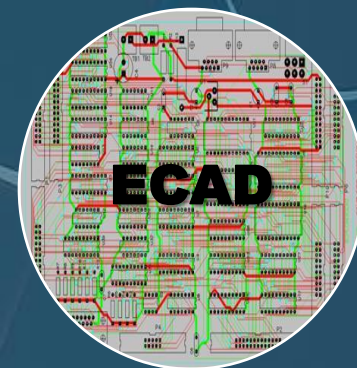



AutoVue Funkcionalita

- **Meranie** (vzdialenosť, plocha, ...)
- **Importovanie formátov** (napr. mapa spolu s výkresom)
- **Poznámkovanie** (popisy, hyperlinky, ...)
- **Porovnávanie** (rýchle vyhľadanie zmien dokumentácie)
- **Tlač**
- **Konvertovanie dokumentácie** (PDF, TIFF, Bitmap)

Overený doma aj v zahraničí

T.J.SOLUTIONS, s.r.o. (Trnava)

DEKONA, s.r.o. (Zvolen)

PROMENS Nitra, s.r.o.

FREMACH TRNAVA, s.r.o.

Manz Automation Slovakia, s.r.o. (Nové Mesto n.V.)

Správa železniční dopravní cesty, státní organizace / Stavební správa Plzeň

Panasonic AVC Networks Slovakia s.r.o. (Krompachy)

ASN METAL, s.r.o. (Nové Zámky)

KONŠTRUKTA - Defence a.s. (Trenčín)

TOWER AUTOMOTIVE, s.r.o. (Malacky)

MATADOR Automotive, a.s. (Vráble, Dubnica nad Váhom)

SLAVIA TOOLS, a.s. (Detva)

GRUPO ANTOLIN BRATISLAVA, s.r.o. (Bratislava)

STROJLAB, s.r.o. (Medzilaborce)

THERMOPLASTIK, s.r.o. (Poriadie)

ESOX spol. s r.o. (Liptovský Hrádok)

ESOPLAST s.r.o. (Liptovský Hrádok)

ATEC automatizačná technika, s.r.o. (Bratislava)

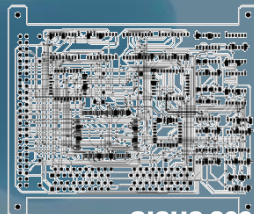

GISUS 2008 – 2.12.08, City Hotel Bratislava



IMC Slovakia, s.r.o. (Považská Bystrica)

DIPEX, s.r.o. (Sereď)

VODRÁŽKA, s.r.o. (Zlaté Moravce)

EUROparts, spol. s r.o. (Martin)

PPS Group, a.s. (Detva)

VIENA INTERNATIONAL, s.r.o. (Martin)

VÚCHV, a.s. (Svit)

SIEMENS, s.r.o. (Bratislava)

SLOVNAFT, a.s. (Bratislava)

SPP, a.s. (Bratislava)

DDO, s.r.o. (Bolešov)

FIMAD, s.r.o. (Dulov)

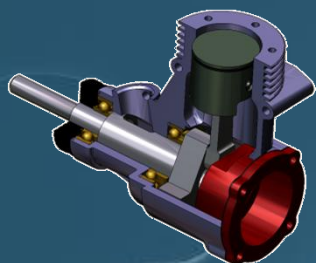
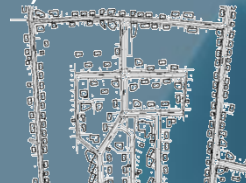



Ďakujeme za pozornosť

Ing. Miroslav Štrba

strbam@axyz.sk

+421905626940

Matej Vician

vicianm@axyz.sk

+421905854351